



marantz

AV Pre Tuner **AV7706**

Quick Start Guide

Guide de démarrage rapide /
Guía de inicio rápido

Read Me First....

Lisez-moi en premier.... /
Lea esto primero....

ENGLISH

FRANÇAIS

ESPAÑOL

**Please do not
return this unit to
the store.
If you need help...**

Check our AVR setup tips online
Us.Marantz.com/SetupTips
Ca.Marantz.com/SetupTips

Call for Assistance
1-855-ONE-Marantz (USA)
1-855-663-6272
1-800-668-0652 (Canada)

Monday – Friday 10:00AM to 10:00PM E.S.T
Saturday 12:00PM to 8:00PM E.S.T



Bienvenido

Gracias por elegir un presintonizador Marantz.

En esta guía encontrará instrucciones paso a paso que le ayudarán a configurar su presintonizador.

Antes de empezar

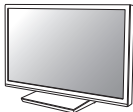
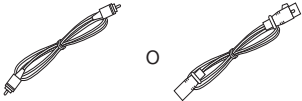
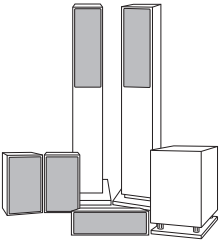
Elementos requeridos para la instalación

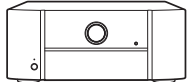
 TV	 Cable RCA Cable XLR	 Altavoces / Cable para altavoz
 Cable HDMI	 Amplificador de potencia	



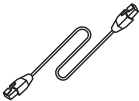
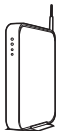











Opcional

 Cable LAN	 Enrutador Wi-Fi
--	--

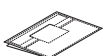

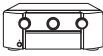
- Al conectar esta unidad a un dispositivo compatible con las funciones Deep Color, 4K, ARC y eARC, utilice un “High Speed HDMI cable with Ethernet” que lleve el logo de HDMI.
- Al conectar esta unidad a un dispositivo compatible con vídeo 8K y 4K 120Hz, utilice un “Ultra High Speed 48 Gbps HDMI cable” que lleve el logo de HDMI.
- Tenga en cuenta que las ilustraciones de este manual se ofrecen con fines explicativos y pueden no corresponderse con la unidad real.

Contenido de la caja

Guía de inicio rápido 	Antena interior de FM 
Instrucciones de seguridad 	Antena AM de cuadro 
Nota sobre radio 	Micrófono de calibración de sonido 
Garantía (para EE. UU./para CANADÁ) 	Soporte del micrófono de calibración de sonido 
Etiquetas de cables 	Mando a distancia (RC044SR) 
Presintonizador 	Pilas R03/AAA 
Cable de alimentación 	Antenas externas para conexión Bluetooth/inalámbrica 



- El soporte del micrófono de calibración de sonido suministrado resulta muy útil durante la calibración del altavoz. Usar su propio trípode o el soporte del micrófono de calibración de sonido suministrado le permite configurar los ajustes automáticamente al entorno de escucha óptimo, proporcionando un rendimiento excepcionalmente alto.

Importante: Antenas Externas

Las antenas externas extraíbles son necesarias para la conexión Bluetooth y de red inalámbrica. Asegúrese de conectar las antenas antes de intentar utilizar las funciones Bluetooth o Wi-Fi del AV7706.

❑ Conexión de las antenas externas para la conexión Bluetooth/inalámbrica

Para cada una de las dos antenas:

- ① Coloque la antena de manera uniforme sobre el terminal de antena situado en la esquina superior izquierda o derecha del panel trasero.
- ② Gire la antena en sentido horario hasta que esté completamente conectada. No apriete en exceso.
- ③ Gire la antena hacia arriba para la mejor recepción posible.

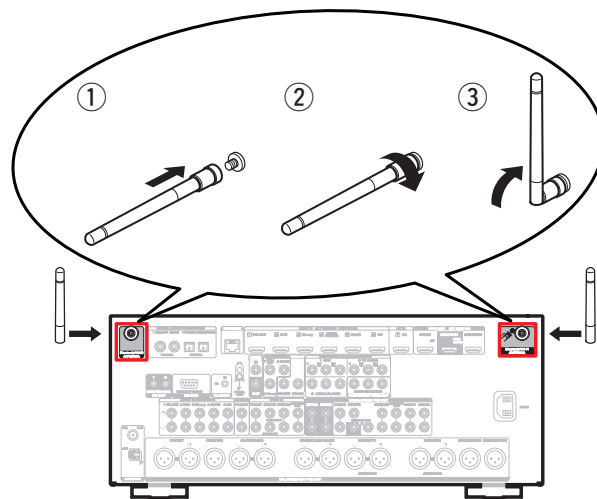

Configuración

El proceso de configuración consta de cuatro pasos.

1 Instalación de las pilas en el mando a distancia

2 Conexión del presintonizador, el amplificador de potencia y la TV

3 Seguir el asistente de configuración en pantalla

4 Descarga de las aplicaciones para móviles

1

Instalación de las pilas en el mando a distancia

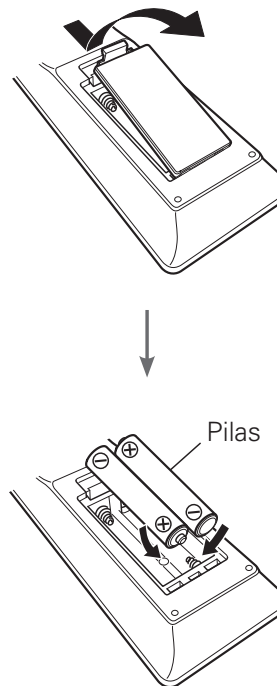

2 Conexión del presintonizador, el amplificador de potencia y la TV

- 1) Coloque el pre-sintonizador y el amplificador de potencia cerca de su televisor y conecte el cable de alimentación.

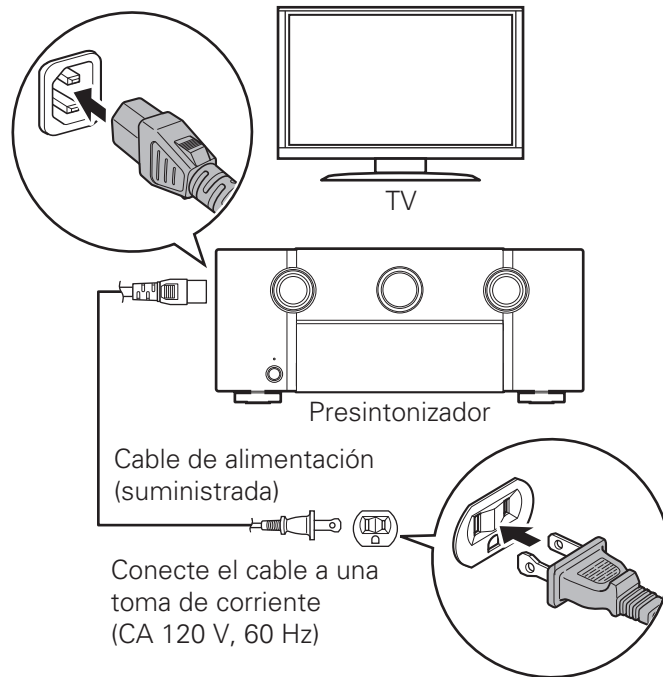
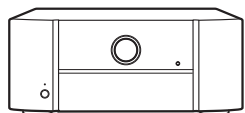
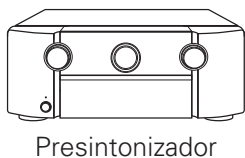
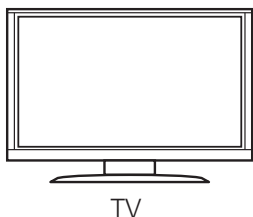

3) Conecte el presintonizador al TV con un cable HDMI

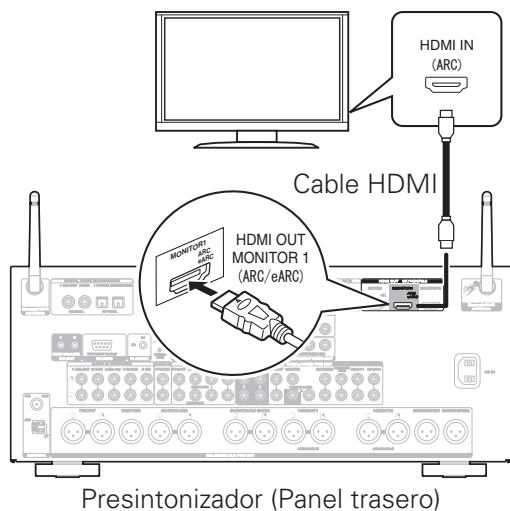

ARC (Audio Return Channel) y eARC (Enhanced Audio Return Channel) son compatibles con:

Si su TV es compatible con ARC, este puede enviar audio al receptor AV cuando utilice las fuentes de video incorporadas de su TV (sintonizador de TV, servicios de transmisión en tiempo real Smart TV, etc.). ARC requiere que se habilite HDMI CEC en su TV. Consulte el Manual del usuario de su TV para recibir instrucciones sobre como configurar HDMI CEC. Además, si su TV es compatible con eARC, también puede enviar formatos de audio de alta velocidad de bits como Dolby TrueHD, Dolby Atmos, DTS-HD Master Audio y DTS:X. Consulte el manual de usuario de su TV para obtener más información acerca de cómo habilitar la función eARC.

4) Encienda el TV

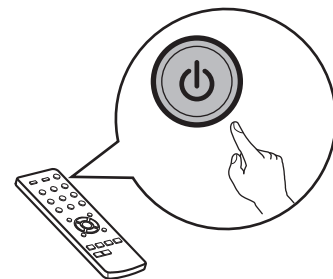
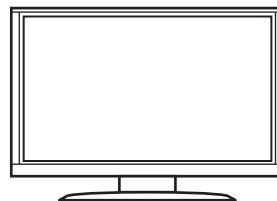

Mando a distancia del TV

5) Seleccione la entrada HDMI adecuada del TV

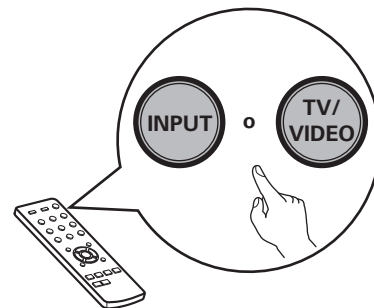

Mando a distancia del TV

6) Encienda el presintonizador

- Pulse  para encienda el presintonizador.

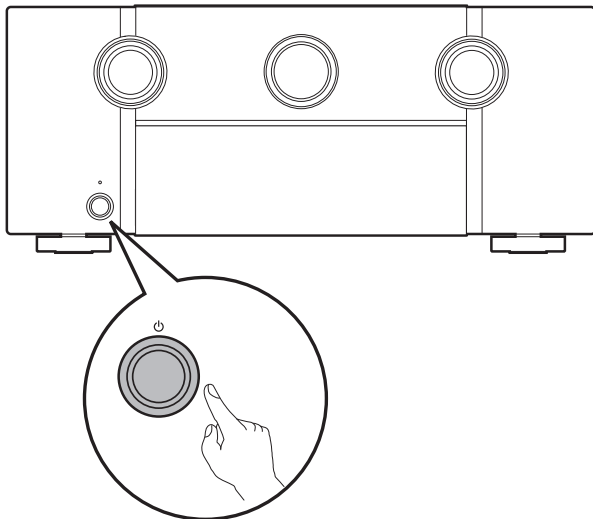

7) Verifique la conexión

- Asegúrese de que puede ver esta pantalla en el TV.



Si no se visualiza esta pantalla, vuelva atrás para intentar de nuevo los pasos en la secuencia recomendada.

3 Seguir el asistente de configuración en pantalla

Ahora el TV está conectado al receptor.

El asistente de configuración le guiará por los pasos de conexión y configuración del amplificador de potencia y los componentes con su presintonizador Marantz. Utilice el mando a distancia y siga las instrucciones que irán apareciendo en la pantalla.

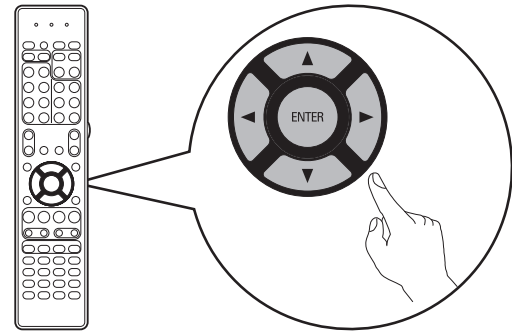
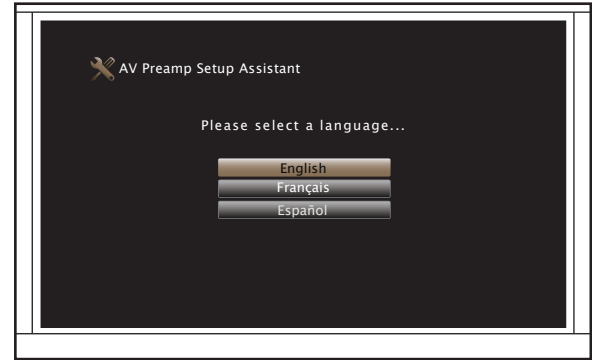

4 Descarga de las aplicaciones para móviles

Descargue las aplicaciones “HEOS” y “Marantz 2016 AVR Remote” para disfrutar de una plena experiencia de entretenimiento en casa. Se necesita la aplicación HEOS para acceder a la música online a través del Presintonizador.

HEOS



La aplicación HEOS le permite explorar, navegar y reproducir música de muchos servicios de streaming o de su propia biblioteca de música.



Marantz 2016 AVR Remote



Controle su nuevo Presintonizador con la Marantz 2016 AVR Remote App más reciente. El control de volumen, la selección del modo de sonido y la configuración avanzada están siempre a un solo toque de distancia.



Manual del usuario

- Para obtener más información, visite **www.marantz.com**.
- Consulte el manual de la web para obtener información sobre otras funciones y detalles del procedimiento de funcionamiento.

manuals.marantz.com/AV7706/NA/ES/

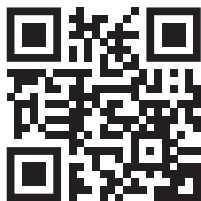

Manual en línea





www.marantz.com

You can find your nearest authorized distributor or dealer on our website.

marantz is a registered trademark.